

Mini Cámara IP Bullet H.265+



IP67
IK10

FICHA TÉCNICA

CARACTERÍSTICAS

- ▶ **Smart Stream** (Ahorrar un 70%-80% del ancho de banda, consumo de almacenamiento y tasa de bits en comparación con H.264.)
- ▶ **Potente IR LEDs** (IR LEDs de matriz de puntos de tercera generación garantizan la excelente calidad de imagen, la mayor vida útil y la eficiencia energética.)
- ▶ **Funciones Avanzadas** (Soportar varias funciones como HLC, Anti-niebla, ROI, etc.)
- ▶ **256G** (Admitir tarjeta externa micro SD / SDHC / SDXC de gran almacenamiento hasta 256G.)
- ▶ **Soporte Ajustable de 3 ejes** (Ofrecer una plataforma robusta de montaje para ajustar el ángulo de la lente en un plano de 3 ejes.)

30fps@4K

Con la resolución de ultra HD 4K a 30 fotogramas por segundo, la cámara IP puede ofrecer un alto rendimiento para capturar imágenes claras y coherentes de objetos en movimiento independientemente de la velocidad.



0.002Lux Ultra Low-light

La cámara STARLIGHT es capaz de entregar imágenes en color con detalles nítidos incluso en condiciones de poca luz que alcanzan 0.002Lux (Color) o 0Lux (B/N).

140dB Súper WDR

Basada en sensores la tecnología WDR permite que la cámara registre mayores detalles de la escena con reproducir imágenes con los colores reales, incluso bajo las condiciones extremas como Luces Fuertes y Contraluz. La relación entre el punto más oscuro y el punto más claro de la imagen es de hasta 140dB.



IP67&IK10

Con IP67 Súper impermeable a prueba de polvo y IK10 Resistente al vandalismo que son el nivel líder de la industria, la cámara está protegida contra los factores externos adversos para garantizar el mejor rendimiento.



	Modelo	MS-C2963-(R)PB (2MP)	MS-C5363-(H)PB (5MP)	MS-C8163-(H)PB (4K)
Cámara	Sensor de imagen	CMOS 1/2.8" Scan Progresivo		
	Min. Iluminación	Color: 0.002Lux@F1.2 B/N: 0Lux Con IR-LED	Color: 0.005Lux@F1.2 B/N: 0Lux Con IR-LED	Color: 0.01Lux@F1.2 B/W: 0Lux with IR on
	WDR	Súper WDR 140dB	Súper WDR 120dB	
	Lente	4mm/2.8mm/6mm @F1.6		
	Monte	M12		
	Ángulo de visión	H91°/D106°/V50°(4mm) H111°/D128°/V61°(2.8mm) H55°/D63°/V32°(6mm)	H86°/D108°/V63°(4mm) H105°/D131°/V78°(2.8mm) H52°/D63°/V40°(6mm)	H91°/D106°/V50°(4mm) H110°/D126°/V60°(2.8mm) H55°/D63°/V32°(6mm)
	Obturador electrónico	1/100000s~1s		
	Distancia IR	Hasta 50m		
	Día/Noche S/N	Filtro mecánico ICR removible >55dB		
Vídeo	Max. Resolución	1920x1080	2592x1944	3840x2160
	Stream principal	60fps@(1920x1080) (Opcional para R Series), 30fps@(1920x1080, 1280x960, 1280x720, 704x576)	30fps@(2592x1944), 45fps@(2048x1536), 60fps@(1920x1080) (Opcional para H Series), 20fps@(2592x1944), 30fps@(2048x1536, 1920x1080, 1280x960, 1280x720, 704x576)	30fps@(3840x2160)(Opcional para H Series), 15fps@(3840x2160), 30fps@(3072x2048, 2592x1944, 2592x1520, 2048x1536, 1920x1080, 1280x960, 1280x720, 704x576)
	Stream secundario	30fps(704x576, 640x480, 640x360, 352x288, 320x240, 320x192, 320x180)		
	Stream terciario	30fps@(1920x1080, 1280x720, 704x576, 640x480, 640x360, 320x240, 320x192, 320x180)		
	Compresión vídeo	H.265*/H.265(HEVC)/H.264*/H.264/MJPEG		
	Tasa de bits	16Kbps~16Mbps(CBR/VBR Ajustable)		
	Ajuste de imagen	Brillo/Contraste/Saturación/Nitidez		
Red	Ethernet	1*RJ45 10M/100M Ethernet Puerto		
	Almacenamiento en red	NAS(Soporta NFS, SMB/CIFS)		
	Protocolos de red	IPv4/IPv6, ARP, TCP, UDP, RTCP, RTP, RTSP, RTMP, HTTP, HTTPS, DNS, DDNS, DHCP, FTP, NTP, SMTP, SNMP, UPnP, Bonjour, SIP, PPPoE, VLAN, 802.1x, QoS, IGMP, ICMP, SSL		
Audio	Compresión audio	G.711/AAC/G.722/G.726		
	Audio E/S	1/1 (Versión Multiple Interfaces)		
Sistema	Alarma E/S	1/1 (Versión Multiple Interfaces)		
	Almacenamiento	Soporta microSD/SDHC/SDXC Tarjeta Almacenamiento Interno, hasta 256G		
	Funciones avanzadas	Máscara de Privacidad, Tecnología Anti-niebla, BLC, HLC, 2D DNR, 3D DNR, ROI, Balance de blancos automático, Estabilizador Electrónico, Filtro de dirección IP, AGC, Anti Parpadeo, Modo Corredor, Deblur, Marcas de Agua		
	SIP/VoIP	Soporta Voz & Voz sobre IP		
	Disparo de alarma	Detección de Movimiento, Desconexión de Red, etc.;		
	Acciones de evento	Detección de Movimiento, Desconexión de Red, Entrada Externa, Audio Alarma, etc. (Versión Multiple Interfaces) FTP, SMTP, Tarjeta SD, Teléfono SIP, Notificación HTTP, etc.;		
	Análisis de vídeo	FTP, SMTP, Tarjeta SD, Salida Externa, Teléfono SIP, Notificación HTTP, etc. (Versión Multiple Interfaces) Entrada de Área, Salida de Área, Detección Avanzada de Movimiento, Cambios de Escena, Cruce de Línea, Merodeo, Detección de Personas, Conteo de Personas, Objeto Abandonado, Objeto Removido		
Compatibilidad	ONVIF Profile S & G & T & Q			
General	Temp. funcionamiento	-40°C~60°C		
	Humedad	0~90%(Sin condensación)		
	Fuente de alimentación	PoE (802.3af) PoE (802.3af)/ DC 12V ± 10% (Versión Multiple Interfaces)		
	Consumo de energía	MAX. 4W MAX. 5.5W (Con IR-LED)	MAX. 4.5W MAX. 6W (Con IR-LED)	MAX. 6W MAX. 7W (Con IR-LED)
	Grado de protección	IP67 Súper impermeable a prueba de polvo IK10 Resistente al vandalismo Carcasa metálica		
	Peso	750gr		
	Dimensiones Garantía	Ø76mmX214.5mm 36/60 meses		



Diagramas de Estructura

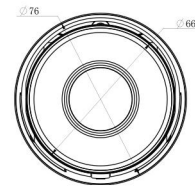
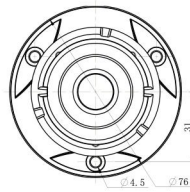
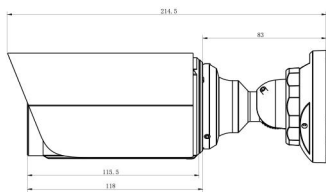
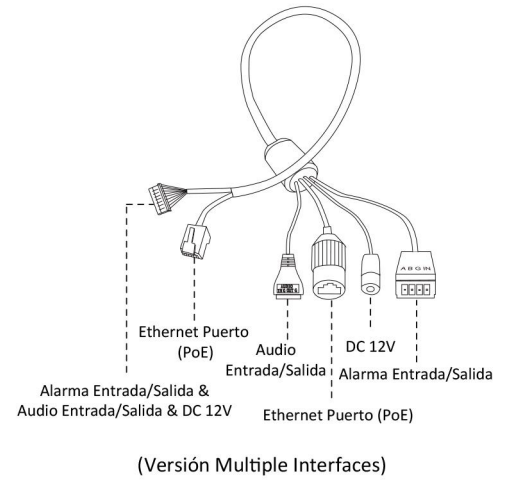
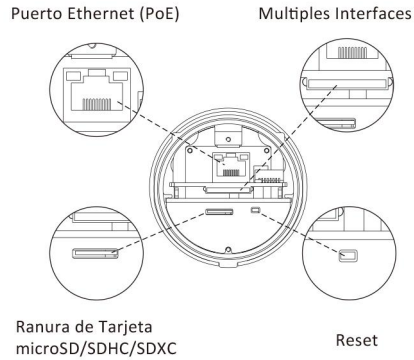
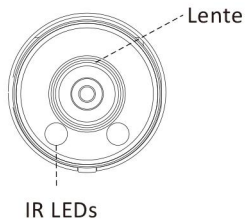

Unidades: mm

Accesorio Soporte

A01 Soporte de Poste
Peso: 720g
Dimensiones: 170*51.5*152.6mm



A02 Soporte de Esquina
Peso: 540g
Dimensiones: 170*23.2*205.3mm

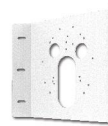

A03 Soporte de Esquina
Peso: 900g
Dimensiones: 170*152.6*76.3mm



A63 Junction Box
Peso: 620g
Dimensiones: 134*127*40mm

